



Retractable Air, Nitrogen & Water Hose Reels Parts and Technical Service Guide

Levelwind™ Series

Please read and follow instructions carefully; otherwise, warranty may be void.

Model L8305
Model L8310-EU
Model L8346

Model L8305N
Model L 8305-EU
Model L8335

Model L8347
Model L 8306
Model L8335-EU

Model L8347
Model L 8306
Model L8335-EU

Model L8349
Model L8306-EU
Model L8344

Model L8350
Model L8310
Model L8345
Model L8350-EU

Mounting Options:

CAUTION: Maximum installation height is 15 ft. (4.5 meters) above ground. Maximum weight of hose end tools is 4 lb. (2 kg). Maximum working pressure is 350 PSI (24 bar). (140 PSI (9.65 bar) for Models L8346, L8347, L8349 & L8350). 300 PSI (20.68 bar) for Model L8335. Do not stand or step on top of reel!

Mounting to wall

Positioned up to 5 ft. (1.5 m) high.
Use standard replacement part
L8300-W Wall /Overhead bracket

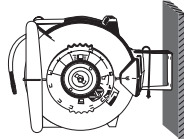

High Wall Mounting

Mount reel between 10 ft. and 15 ft.
(3-4.5 m) high on wall. Use optional
Bench / High Wall mounting bracket
Model L8300-B

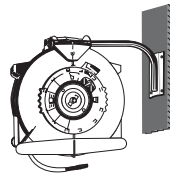

Mounting overhead

Up to 15 ft. (4.5 m) from floor. Use
standard replacement part L8300-W Wall /
overhead bracket.

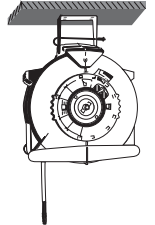

Mounting to a bench

Use optional Bench / High Wall mounting
bracket model L8300-B

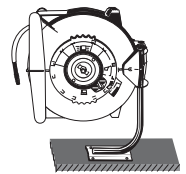

Installation:

LEVELWIND retractable hose reels are designed for minimum assembly.

- 1) Place bracket on a flat mounting surface. With a pencil trace bracket back holes onto surface. Use a leveling device to ensure that the bracket will be level once fastened. Fasten brackets to surface with screws (screws are not included).
- 2) Remove bracket rod (A) from bracket (B) (SEE FIGURE 1)
- 3) Place reel into bracket making sure the reel hole is aligned with bracket end holes.
- 4) Insert bracket rod through the aligned holes of reel and bracket. Insert hitch-pin clip through end of bracket rod.
- 5) Connect female end of lead-in hose to inlet connection on reel. Connect male end to air or water source (SEE FIGURE 2).

Fig. 1

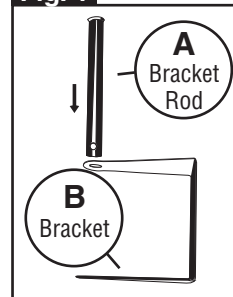
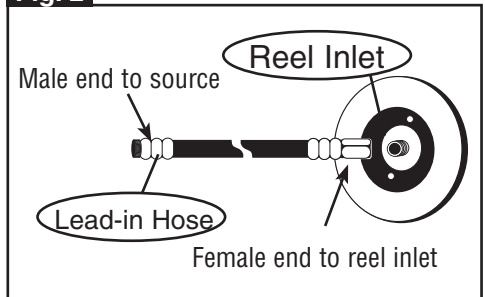

Fig. 2



Operating Instructions:

LEVELWIND retractable hose reels can operate in FREERUN or can be latched every 3 ft. (91 cm) by switching to the LATCHING ZONE. Simply turn the mode switch to desired position! (SEE FIGURE 3)

THE "LATCHING ZONE": LEVELWIND reels have a single latching zone. The reel can be latched for every drum revolution approx. 3 ft. (91 cm) of hose. There are audible clicking sounds as the spring loaded latch passes over the latching zone. The latching zone flips the latch so that the latch goes into or by-passes the latching position. Pulling hose straight out off the reel "flips the latch" so it can go into the latching position. Retracting the hose into the reel keeps the latch "flipped" so that the latch by-passes the latching position.

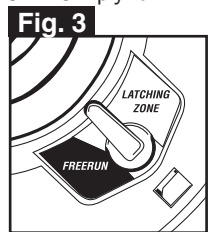

LATCHING - Pull out the desired length of hose. As you are pulling out hose from the reel, listen for a "click". STOP! Don't pull any further! If you keep pulling out hose (more than 14 in. (36 cm)) after hearing the "click", you will have pulled past the latching zone. Now, allow the hose to go back into the reel (less than 14 in. (36 cm)) and the latch will drop into the latching position. The reel is now latched!

RETRACTING - Assuming the latch is engaged in the latching position, pull out hose until you hear a "click" (approx. 14 in. (36 cm)). STOP! Don't pull any further! If you pull out more than 3 ft. (91 cm) of hose after hearing the "click", you will have gone a full drum revolution and back into the latching zone where the reel will once again be latched. Now, allow the hose to retract back into the reel.

The hose reel will continue retracting hose until it is fully retracted. If you decide to re-latch the reel while you are still retracting hose, simply listen for a click. STOP! Slowly pull out hose until you hear a second click. STOP! Don't pull any further. Now, slowly allow the hose back into the reel (less than 14 in. (36 cm)) and the latch will drop into the latching

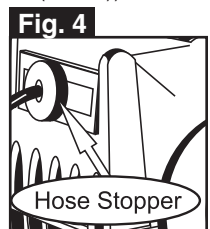

FREERUN MODE: The hose does not latch in this mode. Hose will automatically retract back into reel. The hose stopper position may be adjusted to desired length for application (SEE FIGURE 4) **CAUTION!** Do not release the end of the hose when rewinding as personal injury or damage could result!

SEVEN POSITION LOCKING BRACE

LEVELWIND retractable hose reels can swing freely on bracket or can be locked in one of seven positions, allowing for specific mounting requirements.

Standard bracket

- 1) Remove bracket rod from reel. (SEE FIGURE 5A)
- 2) Place seven position locking brace over bracket so that bracket rod holes are aligned. Replace bracket rod so that brace, reel & bracket are attached. Insert hitch-pin clip through end of bracket rod. (SEE FIGURE 5B)
- 3) Rotate bracket so that it is at desired angle & lock into place with fastener. (SEE FIGURE 5B)

Fig. 5a

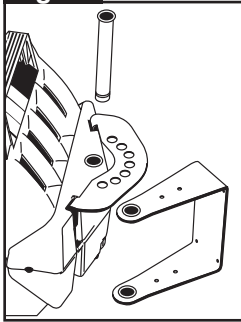

Fig. 5b

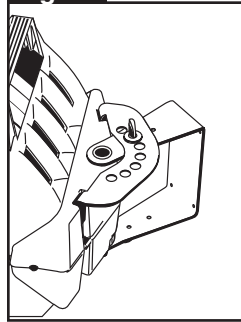
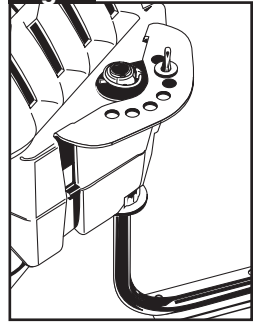

Fig. 6



Optional Bench/High Wall
Mounting Bracket
(see figure 6)

Maintenance Procedures

TENSION ADJUSTMENT:

This reel is preloaded with spring tension that is set at the factory. If the reel becomes completely un-tensioned, please identify your hose reel model number referenced in the Factory Preset Tensioning Table to find out how many turns are needed for proper tensioning. If a heavy air tool is attached to the end of the hose, you may need to add tension to overcome the weight of this tool. **DO NOT EXCEED** one full turn past the number of turns listed in the Factory Preset Tensioning Chart below.

TOOLS REQUIRED:

Phillips Screw Driver, 3/4 in. Socket Wrench

- 1) Lay reel on its side. (SEE FIGURE 7)
- 2) Place wrench on hub fitting plate nut. **HOLD WRENCH FIRMLY.**
- 3) Unscrew hub. **DO NOT REMOVE SIDEPLATE.**
- 4) Turn wrench either 1/2 turn or no more than one full turn. Turn clockwise to increase tension. Turn counterclockwise to decrease tension.
- 5) Replace hub plate screws and tighten. Return reel to mounting bracket.

Fig.7

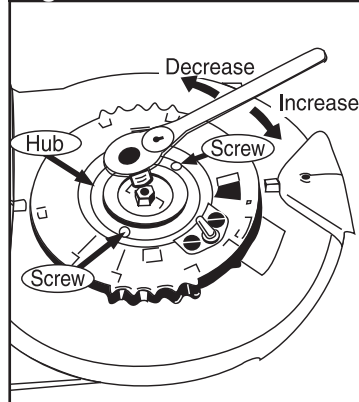

Factory Preset Tensioning Table

Model #	# of Turns
L8305	3
L8305N	3
L8305-EU	3
L8306	5
L8306-EU	5
L8310	4
L8310-EU	4
L8335	4
L8335-EU	4
L8344	4
L8345	4
L8346	4
L8347	4
L8349	4
L8350	11
L8350-EU	11

HOSE REPLACEMENT:

To ensure proper performance, please consult the Hose Replacement Kit table for the appropriate part number to order. Call 1(800) 645-8258 to order kit.

Replacement Hose Kits

- 1) Pull entire length of hose out of reel. (SEE FIGURE 8)
- 2) While entire length of hose is out of the reel, place long screw driver (3/8 in. in diameter (9 mm)) all the way through the hole located at the back portion of reel. This eliminates any chance for the reel to retract while replacing hose.

Fig. 8

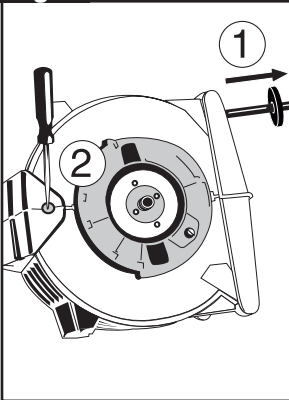

Replacement Hose Kits

Model #	Description
RP005005	Replacement Hose Assembly for L8305
RP005005-N	Replacement Hose Assembly for L8305N
RP005005-EU	Replacement Hose Assembly for L8305-EU
RP005006	Replacement Hose Assembly for L8306
RP005006-EU	Replacement Hose Assembly for L8306-EU
RP005008	Replacement Hose Assembly for L8310
RP0050058-EU	Replacement Hose Assembly for L8310-EU
RP005035	Replacement Hose Assembly for L8335
RP005035-EU	Replacement Hose Assembly for L8335-EU
RP005023	Replacement Hose Assembly for L8344
RP005069	Replacement Hose Assembly for L8345
RP005047	Replacement Hose Assembly for L8347
RP005049	Replacement Hose Assembly for L8349, L8346
RP005069	Replacement Hose Assembly for L8350
RP005069-EU	Replacement Hose Assembly for L8350-EU

Sideplate removal

- 3) Locate inlet sideplate. Remove four fasteners (SEE FIGURE 9). While placing fingers on grooves located on the top and bottom of sideplate, depress locking tabs at the same time with thumbs (SEE FIGURE 10). Rotate side plate either way until sideplate unlocks. Remove sideplate.
- 4) Remove wear plate (SEE FIGURE 11). Unscrew two fasteners on wear ring and remove wear ring (SEE FIGURE 12).

Fig. 9

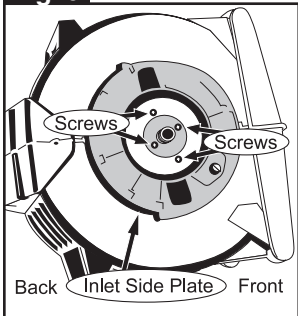

Fig. 10

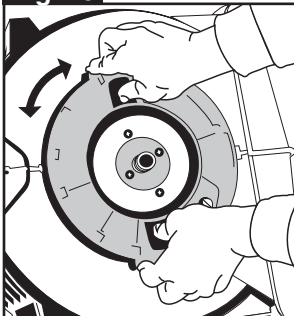

Fig. 11

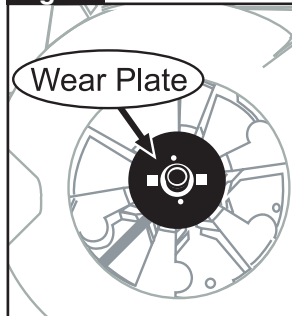
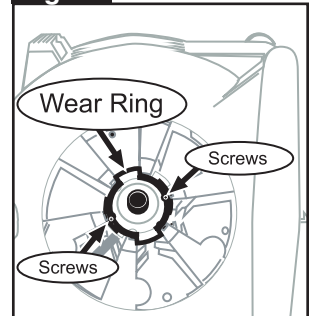

Fig. 12



- 5) Pull swivel assembly firmly from hose spool(SEE FIG. 13 and 14).
- 6) Unscrew Hose Clamp and pull hose off hose barb on swivel. (SEE FIGURE 15)
- 7) Pull remaining length of hose out reel opening located at the reel front.
- 8) Take replacement hose through opening located at the front of reel. Thread hose through hose leveling mechanism. (SEE FIGURE 16)
- 9) Insert hose through the center of the hose spool. Four openings are referenced with the following hose I.D. dimensions located at the center of hose spool: 3/8 in., 1/2 in., 5/8 in. & 3/4 in.. Locate the hose I.D. and pull through that opening. (SEE FIGURE 17) Pull enough hose to allow the hose to connect to hose barb on swivel.
- 10) Replace hose onto hose barb, tighten hose clamp onto hose & place swivel into hose spool housing.
- 11) Replace wear ring and fasten with wear ring screws. Replace wear plate so that the swivel drive tabs insert into wear plate tab receivers. (SEE FIGURE 18)
- 12) Replace sideplate so that the plate snaps flush to side of reel. Turn sideplate until locking tabs connect to sideplate.
- 13) Turn swivel so that fastener holes of swivel and sideplate align. Replace the four sideplate fasteners and tighten.
- 14) Remove screw driver.
- 15) Retract hose back into reel.

SWIVEL REPLACEMENT

IMPORTANT: To ensure proper performance, please refer to the Swivel Replacement Kit table to order the correct part number. Call 1(800) 645-8258 to order kit.

Swivel Kits	
Part #	Description
RP005007-38	Swivel Replacement kit for reel model L8305, L8305N, L8305-EU, L8306, L8306-EU, L8310 & L8310-EU
RP005007-12	Swivel Replacement kit for reel model L8335, L8335-EU, L8345, L8350 & L8350-EU
RP005007-58	Swivel Replacement kit for reel model L8344, L8346, L8347 & L8349

- 1) Repeat steps 1- 6 in the HOSE REPLACEMENT procedure.
- 2) Place hose onto hose barb of new swivel body. Tighten hose clamp onto hose & place swivel into hose spool housing.
- 3) Replace wear ring and fasten with wear ring screws. Replace wear plate so that the swivel drive tabs insert into wear plate tab receivers. (SEE FIGURE 18)
- 4) Replace sideplate so that the plate snaps flush to side of reel. Turn sideplate until locking tabs connect to sideplate.
- 5) Turn swivel so that fastener holes of swivel and sideplate align. Replace the four sideplate fasteners and tighten.
- 6) Remove screw driver.
- 7) Retract hose back into reel.

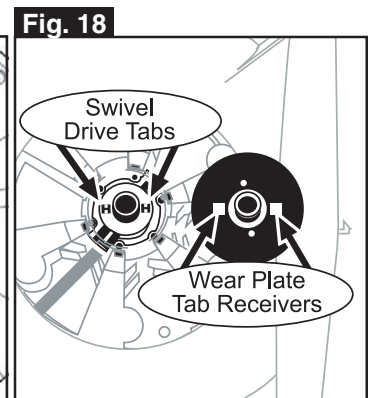
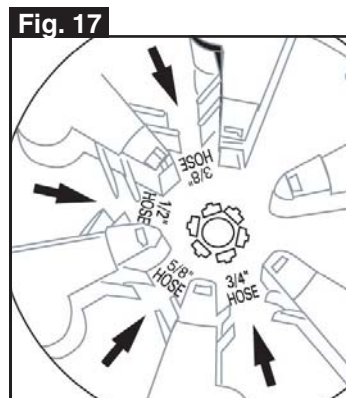
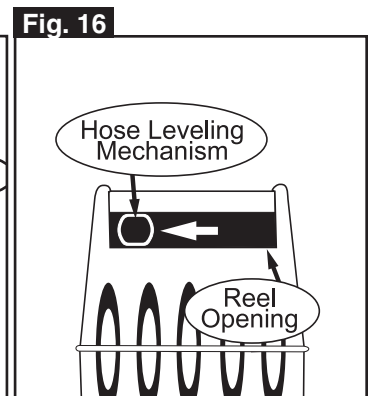
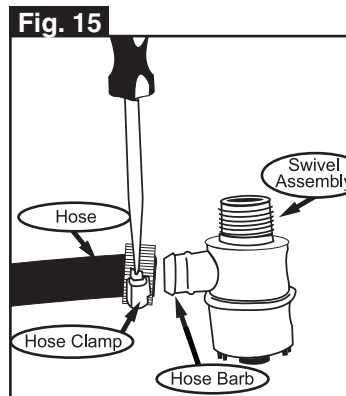
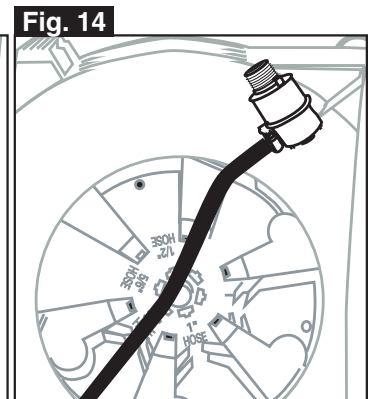
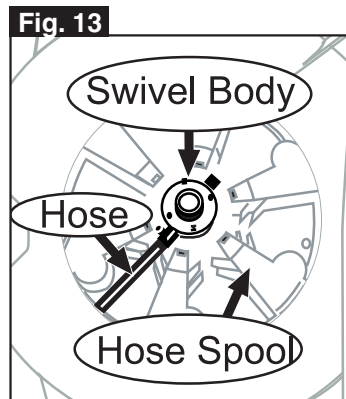

Troubleshooting

1) HOSE WILL NOT RETRACT

- 1a. Pull on hose, push latching switch to FreeRun mode. Retract hose into reel.
- 1b. Spring is broken. Call service center.

2) HOSE WILL NOT FULLY RETRACT

- 2a. Spring tension too light?
- 2b. Replacement hose too heavy?
- 2c. Hose not retracting evenly? Is the Levelwind™ mechanism not working properly?

3) REEL WILL NOT LATCH

- 3a. Are you releasing hose too quickly?
- 3b. Broken latching pawl or mode switch?

4) REEL LEAKS

- 4a. Damaged hose?
- 4b. Loose fittings?
- 4c. Worn swivel seals?

TECHNICAL ASSISTANCE:

Call 800-645-8258 if you have any questions regarding the installation or operation of this reel.

Optional Bench &
High Wall Mounting
Bracket Model L8300-B

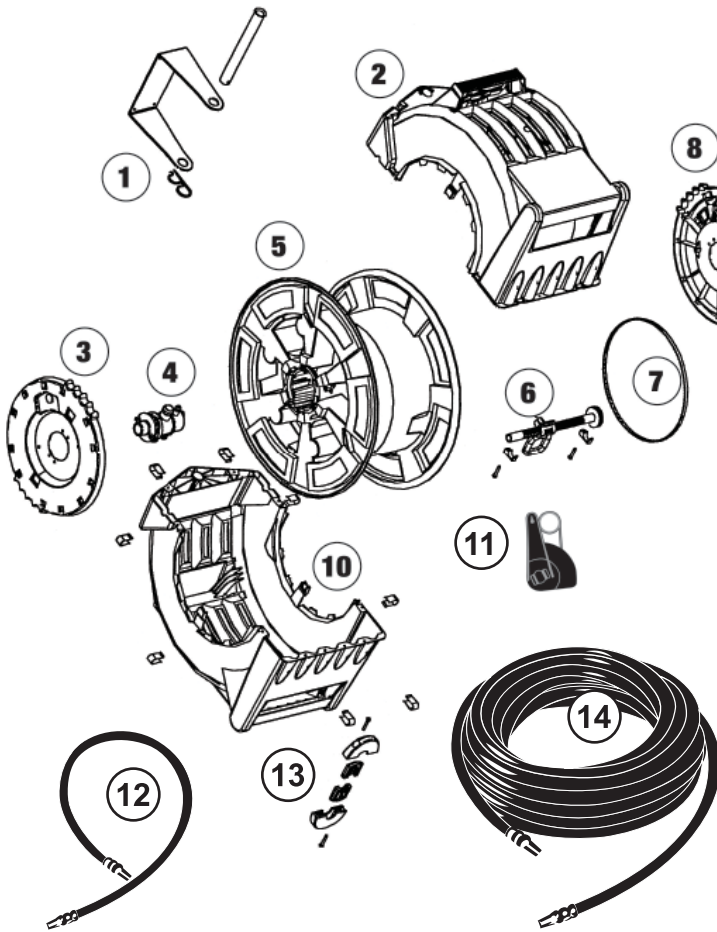
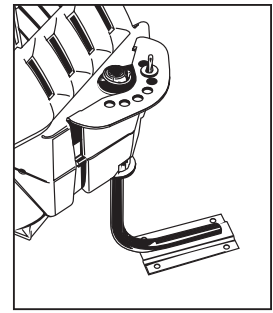

Lead-in Hose Replacement

Part #	Description
L8305LI	3 ft. lead-in hose for L8305, L8306 & L8310
L8305LI-10	10 ft. lead-in hose for L8305, L8306 & L8310
L8305LI-EU	3 ft. lead-in hose for L8305-EU, L8306-EU & L8310-EU
L8305LI-10-EU	10 ft. lead-in hose for L8305-EU, L8306-EU & L8310-EU
L8305NLI	3 ft. lead-in hose for L8305N
L8335LI	3 ft. lead-in hose for L8335
L8335LI-10	10 ft. lead-in hose for L8335
L8335LI-EU	3 ft. lead-in hose for L8335-EU
L8335LI-10-EU	10 ft. lead-in hose for L8335-EU
L8345LI-10	10 ft. lead-in hose for L8345
L8347LI	3 ft. lead-in hose for L8347
L8347LI-10	10 ft. lead-in hose for L8347
L8349LI	3 ft. lead-in hose for L8349, L8344 & L8346
L8349LI-10	10 ft. lead-in hose for L8349
L8350LI-10	10 ft. lead-in hose for L8350
L8350LI-10-EU	10 ft. lead-in hose for L8350-EU

Repair Parts

Ref. #	Repair Part	Description
1	L8300-W	Bracket for wall or overhead ceiling mounting
2	RP005000BK	Outer Top Case w/Trim Ring Black
3	RP005002BK	Swivel Plate Side Assembly Black
4	RP005007-38	Swivel Body Assembly 3/8 in. hose
4	RP005007-12	Swivel Body Assembly 1/2 in. hose
4	RP005007-58	Swivel Body Assembly 5/8 in. hose
5	RP005015	Drum Assembly for 50 ft. hose
5	RP005016	Drum Assembly for 75 ft. & 100 ft. hose
6	RP005010-14	Layering Device Assembly for Model L8335, L8335-EU, L8344, L8346, L8347 & L8349
6	RP005010-20	Layering Device Assembly for Model L8305, L8305N, L8305-EU, L8306, L8306-EU, L8310, L8310-EU, L8345, L8350 & L8350-EU
7	RP005012-137	Drive Belt for Model L8335, L8335-EU, L8344, L8346, L8347 & L8349
7	RP005012-140	Drive Belt for Model L8305, L8305N, L8305-EU, L8306, L8306-EU, L8310, L8310-EU, L8345, L8350 & L8350-EU
8	RP005004BK	Latch Plate Side Assembly Black
9	RP005003	Tension Cover
10	RP005001BK	Outer Bottom Case Black
11	RP005018	Latch Spring and Pawl
12		Lead-in Hose (See Replacement Lead-in Hose table on Page 4)
13	RP005011	Hose Stopper
14		Hose (See Replacement Hose Kit table on Page 2)

TWO YEAR LIMITED WARRANTY*

LEGACY MANUFACTURING COMPANY ("LEGACY") warrants that this equipment will be free from defects in material and workmanship for a period of two (2) year from the date of purchase, under normal use. LEGACY'S sole obligation under this warranty is limited to replacing or repairing, free of charge, any equipment that proves to be defective under normal conditions and use according to the recommendations of LEGACY. To obtain repair or replacement, the equipment must be shipped to a LEGACY authorized Warranty and Service Center during the warranty period, transportation charges prepaid, with proof of date of purchase. In the event of repair or replacement, the warranty period shall not be extended beyond the original warranty period.

* If this equipment contains a hose, the hose is warranted for ninety (90) days only. The remaining portions of this equipment are warranted for two (2) year, as described above. While necessary maintenance or repairs on your Legacy equipment can be performed by any company, we recommend that you use only authorized Legacy service centers. Improper or incorrectly performed maintenance or repair voids this warranty. Contact us at info@legacymfg.com or www.legacymfg.com for ordering, installation instructions. or a list of authorized service centers.

WARNING: This product contains one or more chemicals known to the State of California to cause cancer and birth defects or other reproductive harm. *Wash hands after handling.*



Legacy Manufacturing Company • 6281 North Gateway Drive • Marion, IA 52302 USA
Tel (319) 373-7305 • Fax (319) 373-7309
info@legacymfg.com • www.legacymfg.com

Carretes retráctiles para mangueras de aire y de agua Guía de los componentes y servicio técnico



Series Levelwind™

Por favor lea y siga cuidadosamente las instrucciones; de otra manera la garantía puede ser invalidada.

Modelo L8305	Modelo L8305N	Modelo L8347	Modelo L8347	Modelo L8349	Modelo L8350
Modelo L8310-EU	Modelo L8305-EU	Modelo L8306	Modelo L8306	Modelo L8306-EU	Modelo L8310
Modelo L8346	Modelo L8335	Modelo L8335-EU	Modelo L8335-EU	Modelo L8344	Modelo L8345
					Modelo L8350-EU

Opciones para su instalación:

CUIDADO: La altura máxima para su instalación es de 4.5 metros (15 pies) por encima del piso. El peso máximo de los herrajes en los extremos de la manguera deberá ser de 2 kg (4 lbs). La presión máxima de trabajo es de 350 PSI (24 bar) (140 (9.6 bar) PSI para los Modelos L8346, L8347, L8349 y L8350). (300 (20.68 bar) PSI para los Modelos L8335. ¡No se pare ni apoye los pies sobre la parte superior del carrete!

Instalación sobre el muro

Colocado hasta una altura de 5 pies (1.8 m). Use el repuesto del soporte del portacarrete estándar modelo L8300-W para muros o techos.

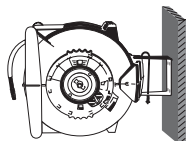

Instalación elevado en un muro

Instalación del portacarrete a una altura aproximada de 3 a 4.5 m (10 a 15 pies) sobre el muro. Use el soporte opcional del portacarrete para el banco y/o muros modelo L8300-B

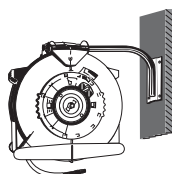

Instalación en el techo

Hasta una altura de 15 pies (4.5 m) del piso. Use el repuesto del portacarrete estándar modelo L8300-W para muros o techos.

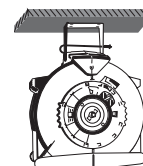

Instalación en un banco de trabajo

Use el soporte opcional del portacarrete para el banco y/o muros modelo L8300-B

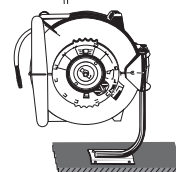

Instalación:

Los carretes retráctiles LEVELWIND para mangueras se diseñaron para ser ensamblados con un mínimo de esfuerzo.

- 1) Coloque el portacarrete sobre una superficie plana. Con el uso de un lápiz marque las perforaciones del portacarrete sobre la superficie seleccionada. Use un dispositivo nivelador para cerciorarse que el portacarrete esté nivelado una vez instalado. Con el uso de tornillos (no se incluyen los tornillos), instale los soportes del portacarrete contra la superficie.
- 2) Extraiga la varilla del portacarrete (A) del soporte (B). (VER ILUSTRACIÓN 1.)
- 3) Coloque el carrete en el portacarrete y asegúrese de que la perforación del carrete esté alineada con las perforaciones en los extremos del portacarrete.
- 4) Inserte la varilla del portacarrete a través de las perforaciones del carrete y portacarrete previamente alineadas. Inserte el sujetador y pasador a través del extremo de la varilla de portacarrete.
- 5) Conecte el extremo hembra de la manguera en la conexión de entrada en el carrete. Conecte el extremo macho a la fuente de aire comprimido o agua (VER ILUSTRACIÓN 2).

Ilustración 1



Ilustración 2



Instrucciones operativas:

Los carretes retráctiles LEVELWIND podrán operarse en la posición FREERUN (giro libre) o ser bloqueada cada 91 cm (3 pies) bastando mover el selector a la posición LATCHING ZONE (giro bloqueado). ¡Simplemente coloque el selector del módulo en la posición deseada! (VER ILUSTRACIÓN 3)

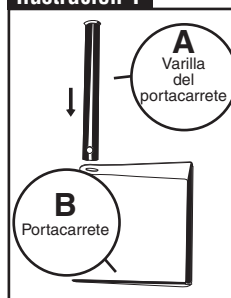
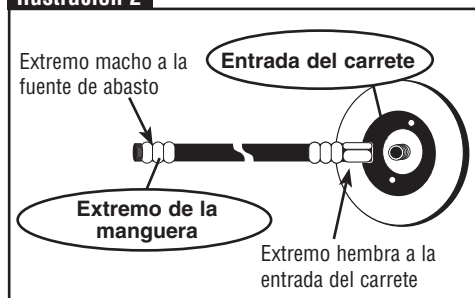
El giro bloqueado "LATCHING ZONE": Los carretes LEVELWIND ofrecen una sola posición de bloqueo. El carrete podrá bloquearse cada revolución completa del tambor (aprox. 91 cm (3 pies) de manguera). Usted podrá escuchar los sonidos de los chasquidos, cada vez que el pestillo de bloqueo con resorte pasa por el fiador. La zona de giro bloqueado voltea hacia el otro lado el fiador, de manera que el fiador se coloque o evite bloquearse en la posición de bloqueo. Al tirar de la manguera directamente del carrete "coloca el fiador por su lado contrario" de manera que se bloquee. Al retraer la manguera en el carrete se mantiene el fiador "en su posición inversa", de manera que el pestillo no se bloquee.

Ilustración 3



LATCHING (posición de bloqueo) – Tire de la manguera a la longitud deseada. Mientras tira de la manguera en el carrete, escuche un "chasquido". ¡DETÉNGASE! ¡No tire más de la manguera! Si continúa tirando de la manguera (más de 36 cm (14 pulg.)), después escuchar un fuerte "chasquido", significará que ¡ha tirado de la manguera más allá de su posición de bloqueo! Ahora, permita que la manguera retroceda hacia el carrete (menos de 14 pulg. (36 cm)) y el fiador se bloqueará en su posición. ¡El carrete está ahora bloqueado con el fiador!

RETRAER – Suponiendo que el pestillo del carrete de la manguera está enganchado en el fiador, tire de la manguera hasta que escuche un ligero chasquido del "cambio de posición" (aproximadamente 36 cm (14 pulg.)). ¡DETÉNGASE! ¡No tire más de la manguera! Si tira de la manguera más allá de 90 cm (3 pies), después de escuchar ligeramente el chasquido del "cambio de posición", significará que el tambor ha girado más allá de una vuelta completa y retrocedido a la posición de bloqueo, y el carrete se habrá bloqueado una vez más. Ahora, permita que la manguera retroceda hacia el carrete. El carrete de la manguera seguirá retrocediendo la manguera, hasta que haya retrocedido completamente. Si decide volver a bloquear el carrete mientras está retrocediendo la manguera, simplemente préstele atención una vez más al sonido ligero del chasquido del "cambio de posición". ¡DETÉNGASE! Tire lentamente de la manguera, hasta que escuche un segundo chasquido. ¡DETÉNGASE! No tire más de la manguera. Ahora, lentamente permita que la manguera retroceda hacia el carrete (menos de 36 cm (14 pulg.)) y el acusador se bloqueará en su posición de bloqueo. El carrete está ahora bloqueado con el fiador.

Ilustración 4



POSICIÓN DE GIRO LIBRE (FREERUN): - Si el carrete está colocado en esta posición, la manguera no se bloqueará en el fiador. La manguera retrocederá automáticamente en el carrete. La posición de bloqueo de la manguera podrá ser ajustada a la longitud deseada, según el uso que desee (VER ILUSTRACIÓN 4). ¡CUIDADO! ¡No suelte el extremo de la manguera mientras la retrocede al carrete, ya que pudiera causarle una lesión o dañarse!

ABRAZADERA DE BLOQUEO EN SIETE POSICIONES

Los carretes retráctiles LEVELWIND podrán desplazarse hacia los lados, libremente sobre el portacarrete, o podrán bloquearse en una de sus siete posiciones permitiéndole ajustarse a las necesidades de una instalación específica.

Portacarrete estándar

- 1) Extraiga la varilla del portacarrete. (VER ILUSTRACIÓN 5A)
- 2) Coloque el puntal de bloqueo de siete posiciones sobre el portacarrete de manera que las perforaciones de la varilla del portacarrete estén alineadas. Reinstale la varilla del portacarrete de manera que el puntal, el carrete y su portacarrete estén enganchados entre sí. Inserte el sujetador y pasador a través del extremo de la varilla de portacarrete. (VER ILUSTRACIÓN 5B)
- 3) Haga girar el portacarrete de manera que esté colocado en el ángulo deseado y bloqueado en su posición, con el uso del sujetador. (VER ILUSTRACIÓN 5B)

Ilustración 5a



Ilustración 5b



Ilustración 6

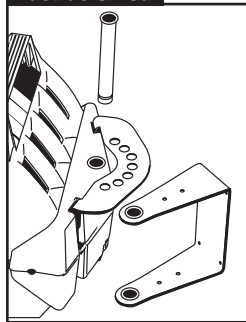

Portacarrete opcional para carretes instalados en bancos y/o muros. (VER ILUSTRACIÓN 6)

Procedimiento para su mantenimiento

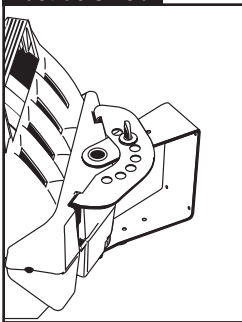
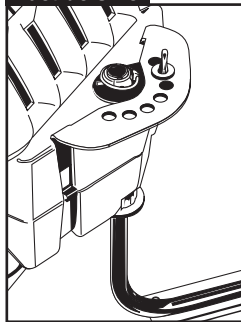
AJUSTE DE LA TENSIÓN:

Este carrete contiene un resorte tensor cuya fuerza de tensión ha sido establecida desde la fábrica. Si el carrete llegara a perder la fuerza de tensión, le ayudamos a identificar el número del modelo del carrete al cual se hace referencia en la Tabla de la Fuerza de Tensión establecida en la fábrica, para establecer la cantidad de revoluciones necesaria para volver a establecer la tensión apropiada. Si se ha instalado una herramienta neumática pesada en el extremo de la manguera, quizá será necesario agregarle más fuerza de tensión, para equilibrar el peso de esta herramienta. NO EXCEDA una revolución más allá del número de revoluciones indicado en la Tabla de la Fuerza de Tensión ilustrada a continuación.

HERRAMIENTAS NECESARIAS:

Destornillador tipo Phillips, Llave de cubo de 3/4 pulg.

- 1) Coloque el carrete sobre uno de sus costados. (VER ILUSTRACIÓN 7)
- 2) Coloque la llave de tuercas en el centro del herraje que sostiene la placa. SOSTenga FIRMEMENTE LA LLAVE.
- 3) Destornille la tuerca del centro. NO EXTRAIGA LA PLACA LATERAL.
- 4) Gire la llave de tuercas 1/2 vuelta, pero no más allá de una vuelta completa. Gírela en el sentido de las manecillas del reloj para incrementar la tensión. Gírela en el sentido opuesto de las manecillas del reloj para disminuir la tensión.
- 5) Reinstale los tornillos de la placa y apriételes. Reinstale el carrete en el portacarrete.

Ilustración 7



Tabla de la Fuerza de Tensión	
Modelo #	Núm. de Giros
L8305	3
L8305N	3
L8305-EU	3
L8306	5
L8306-EU	5
L8310	4
L8310-EU	4
L8335	4
L8335-EU	4
L8344	4
L8345	4
L8346	4
L8347	4
L8349	4
L8350	11
L8350-EU	11

REPOSICIÓN DE LA MANGUERA:

Con el fin de garantizarle el rendimiento funcional adecuado, por favor consulte la tabla que indica el número apropiado del juego de herrajes para la manguera que sustituirá a la anterior. Llame al 1(800) 645 - 8258 para solicitar el juego de herrajes.

Juegos de herrajes para la manguera

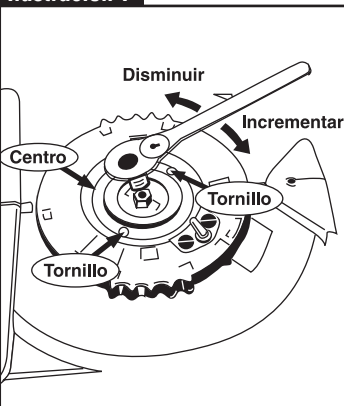
- 1) Tire completamente de la manguera hasta extraerla del carrete. (VER ILUSTRACIÓN 8)
- 2) Una vez que toda la longitud de la manguera esté fuera del carrete, deslice un destornillador largo 9 mm (3/8 pulg.) de diámetro a través de la perforación colocada en la parte posterior del carrete. Esto elimina cualquier posibilidad de que el carrete retroceda mientras sustituye la manguera.

Ilustración 8

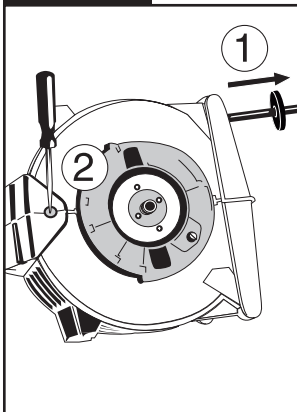

Juegos de herrajes para la manguera

Modelo #	Descripción
RP005005	Ensamble de manguera de repuesto L8305
RP005005-N	Ensamble de manguera de repuesto L8305N
RP005005-EU	Ensamble de manguera de repuesto L8305-EU
RP005006	Ensamble de manguera de repuesto L8306
RP005006-EU	Ensamble de manguera de repuesto L8306-EU
RP005008	Ensamble de manguera de repuesto L8310
RP0050058-EU	Ensamble de manguera de repuesto L8310-EU
RP005035	Ensamble de manguera de repuesto L8335
RP005035-EU	Ensamble de manguera de repuesto L8335-EU
RP005023	Ensamble de manguera de repuesto L8344
RP005069	Ensamble de manguera de repuesto L8345
RP005047	Ensamble de manguera de repuesto L8347
RP005049	Ensamble de manguera de repuesto L8349, L8346
RP005069	Ensamble de manguera de repuesto L8350
RP005069-EU	Ensamble de manguera de repuesto L8350-EU

Extracción de la placa lateral:

- 3) Localice la entrada en la placa lateral. Extraiga los cuatro tornillos (VER ILUSTRACIÓN 9). Mientras coloca sus dedos en las ranuras de la parte superior e inferior de la placa lateral, oprima los pestillos de bloqueo simultáneamente con sus dedos pulgares (VER ILUSTRACIÓN 10). Gire la placa lateral hacia cualquier dirección, de la placa lateral, oprima los pestillos de bloqueo simultáneamente con sus dedos pulgares hasta liberar la placa lateral. Extraiga la placa lateral.
- 4) Extraiga la placa de frotamiento (VER ILUSTRACIÓN 11). Destornille los dos tornillos instalados en el anillo de frotamiento y extráigalo (VER ILUSTRACIÓN 12).

Ilustración 9



Ilustración 10



Ilustración 11

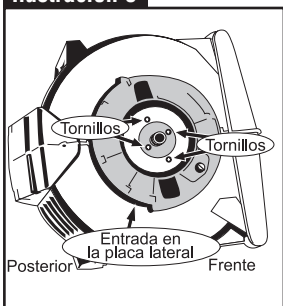

Ilustración 12

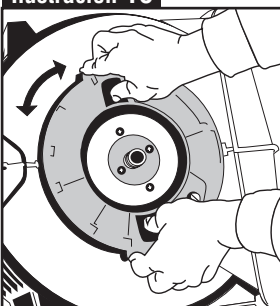

- 5) Tire firmemente del ensamble del columpio y extráigalo del carrete de la manguera. (VER ILUSTRACIONES 13 y 14.)
- 6) Destornille la abrazadera de la manguera y extraiga la espiga de la manguera en el columpio. (VER ILUSTRACIÓN 15)
- 7) Tire de la longitud restante de la manguera hacia fuera de la abertura del carrete en la parte del frente.
- 8) Inserte la manguera a través de la abertura ubicada al frente del carrete. Guíe la manguera a través del mecanismo nivelador. (VER ILUSTRACIÓN 16)
- 9) Inserte la manguera a través del centro del carrete que sostiene la manguera. Se han indicado cuatro aberturas al centro del carrete como un medio de identificación de la medida del diámetro interior de las mangueras: 3/8 pulg., 1/2 pulg., 5/8 pulg. y 3/4 pulg. Identifique la medida del diámetro interior de la manguera y deslícela a través de la abertura correspondiente. (VER ILUSTRACIÓN 17) Tire de la suficiente cantidad de manguera necesaria, para conectar la manguera en la espiga del columpio.
- 10) Reinstale la manguera en la espiga, apriete la abrazadera de la manguera y coloque el columpio en la carcasa del carrete.
- 11) Reinstale el anillo de frotamiento y apriételo con los tornillos. Reinstale la placa de frotamiento de manera que las pestañas de impulso del columpio se inserten en las contras de la placa de frotamiento. (VER ILUSTRACIÓN 18)
- 12) Reinstale la placa lateral de manera que se bloquee al nivel del costado del carrete. Gire la placa lateral hasta que las contras de bloqueo se enganchen con la placa.
- 13) Gire el columpio de manera que las perforaciones del sujetador del columpio y de la placa lateral se alineen. Reinstale los cuatro sujetadores de la placa lateral y apriételos.
- 14) Extraiga el destornillador.
- 15) Retroceda la manguera hacia el carrete.

REPOSICIÓN DEL COLUMPIO

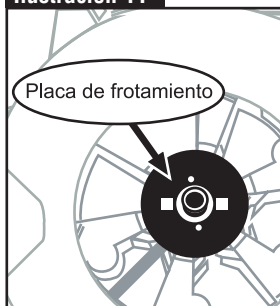
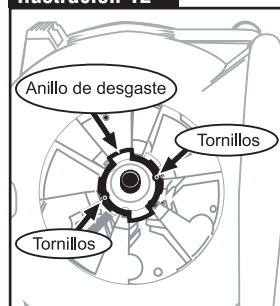
IMPORTANTE: Con el fin de asegurarse del rendimiento funcional apropiado, por favor consulte la tabla que indica el número de pieza apropiado para pedir el juego de repuesto del columpio. Llame al 1(800) 645 - 8258 para solicitar el juego de herrajes.

Juego de reposición del colupio	
Núm. de comp.	Descripción
RP005007-38	Juego del repuesto del columpio para los carretes modelos L8305, L8305N, L8305-EU, L8306, L8306-EU, L8310 y L8310-EU
RP005007-12	Juego del repuesto del columpio para los carretes modelos L8335, L8335 - EU, L8345, L8350 y L8350-EU
RP005007-58	Juego del repuesto del columpio para los carretes modelos L8344, L8346, L8347 y L8349

- 1) Repita los pasos 1 al 6 como se mencionó en el procedimiento REPOSICIÓN DE LA MANGUERA.
- 2) Coloque la manguera en la espiga del columpio nuevo. Apriete la abrazadera de la manguera y coloque el columpio en la carcasa del carrete.
- 3) Reinstale el anillo de frotamiento y apriételo con los tornillos. Reinstale la placa de frotamiento de manera que las pestañas de impulso del columpio se inserten en las contras de la placa de frotamiento. (VER ILUSTRACIÓN 18)
- 4) Reinstale la placa lateral de manera que se bloquee al nivel del costado del carrete. Gire la placa lateral hasta que las contras de bloqueo se enganchen con la placa.
- 5) Gire el columpio de manera que las perforaciones del sujetador del columpio y de la placa lateral se alineen. Reinstale los cuatro sujetadores de la placa lateral y apriételos.
- 6) Extraiga el destornillador.
- 7) Retroceda la manguera hacia el carrete.

ASISTENCIA TÉCNICA:
Llame al 800 - 645-8258 si tuviera alguna duda relacionada con la instalación u operación de este carrete.

Ilustración 13



Ilustración 14



Ilustración 15

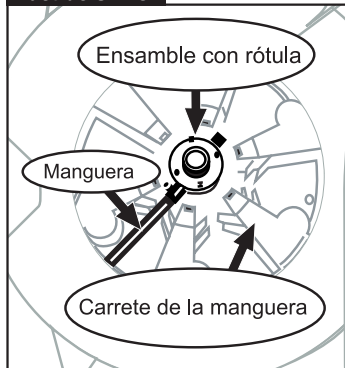

Ilustración 16

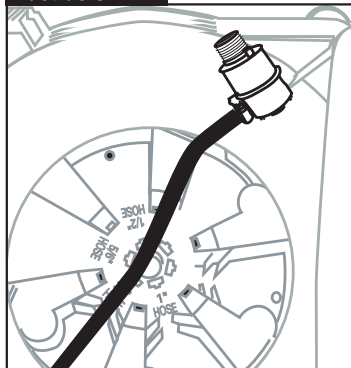

Ilustración 17

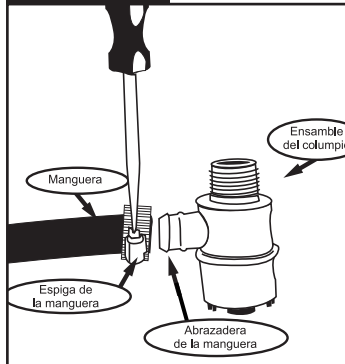

Ilustración 18



Localización de posibles averías

1) LA MANGUERA NO RETROCEDE

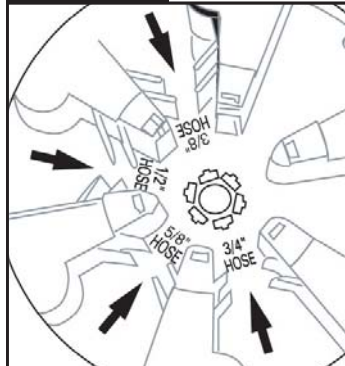
- 1a. Tire de la manguera, coloque el selector de funciones en la posición FREERUN. Retroceda la manguera al carrete.
- 1b. El resorte está roto. Llame al Centro de Servicio.

2) LA MANGUERA NO RETROCEDE COMPLETAMENTE

- 2a. ¿La tensión del resorte es insuficiente?
- 2b. ¿Manguera de repuesto muy pesada?
- 2c. ¿No se retráe la manguera uniformemente? ¿No está operando apropiadamente el mecanismo Levelwind™?

3) EL CARRETE NO SE BLOQUEA

- 3a. ¿Suelta usted la manguera con mucha rapidez?
- 3b. ¿Se ha roto el seguro de bloqueo o el selector de posición?

4) EL CARRETE TIENE UNA FUGA

- 4a. ¿Manguera dañada?
- 4b. ¿Uniones flojas?
- 4c. ¿Sellos del columpio desgastados?

Portacarrete opcional para
carretes instalados en bancos
y/o muros modelo L8300-B.

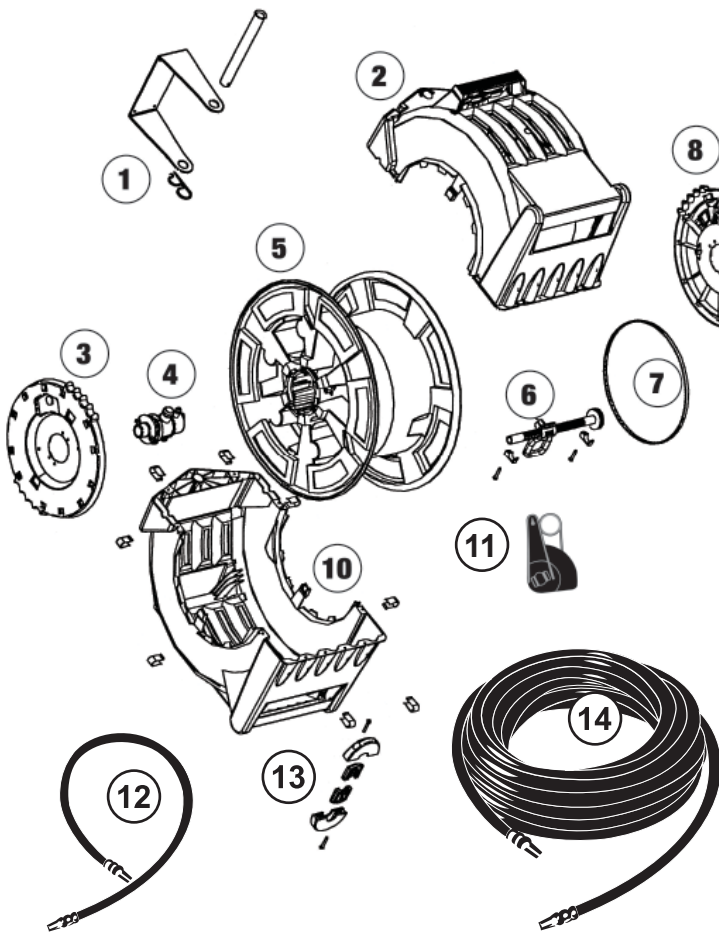
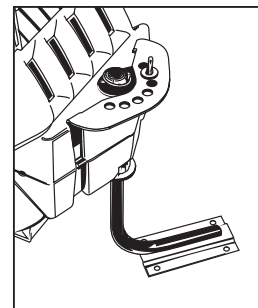

Reposición de la acometida de la manguera

Núm. de comp.	Descripción
L8305LI	Manguera de 90 cm (3 pies) para L8305, L8306, L8310
L8305LI-10	Manguera de 3 m (10 pies) para L8305, L8306 y L8310
L8305LI-EU	Manguera de 90 cm (3 pies) para L8305-EU, L8306-EU y L8310-EU
L8305LI-10-EU	Manguera de 3 m (10 pies) para L8305-EU, L8306-EU y L8310-EU
L8305NLI	Manguera de 90 cm (3 pies) para L8305N
L8335LI	Manguera de 90 cm (3 pies) para L8335
L8335LI-10	Manguera de 3 m (10 pies) para L8335
L8335LI-EU	Manguera de 90 cm (3 pies) para L8335-EU
L8335LI-10-EU	Manguera de 3 m (10 pies) para L8335-EU
L8345LI-10	Manguera de 3 m (10 pies) para L8345
L8347LI	Manguera de 90 cm (3 pies) para L8347
L8347LI-10	Manguera de 3 m (10 pies) para L8347
L8349LI	Manguera de 90 cm (3 pies) para L8349, L8344 y L8346
L8349LI-10	Manguera de 3 m (10 pies) para L8349
L8350LI-10	Manguera de 3 m (10 pies) para L8350
L8350LI-10-EU	Manguera de 3 m (10 pies) para L8350-EU

REFACCIONES

Núm. Ref.	Refacción	Descripción
1	L8300 - W	Portacarrete para instalaciones en muros o techos
2	RP005000BK	Bastidor exterior superior c/ moldura negra.
3	RP005002BK	Ensamble de la placa lateral del columpio negra.
4	RP005007-38	Ensamble del cuerpo del columpio – manguera 9 mm (3/8 pulg.)
4	RP005007-12	Ensamble del cuerpo del columpio – manguera 12 mm (1/2 pulg.)
4	RP005007-58	Ensamble del cuerpo del columpio – manguera 15 mm (5/8 pulg.)
5	RP005015	Ensamble del tambor para mangueras de 15 m (50 pies).
5	RP005016	Ensamble del tambor para mangueras de 23 m (75 pies).
6	RP005010-14	Ensamble del dispositivo de hiladas para los modelos L8335, L8335-EU, L8344, L8346, L8347 y L8349
6	RP005010-20	Ensamble del dispositivo de hiladas para los modelos L8305, L8305N, L8305-EU, L8306, L8306-EU, L8310, L8310-EU, L8345, L8350 y L8350-EU
7	RP005012-137	Banda impulsora para los modelos L8335, L8335-EU, L8344, L8346, L8347, y L8349
7	RP005012-140	Banda impulsora para los modelos L8305, L8305N, L8305-EU, L8306, L8306-EU, L8310-EU, L8345, L8350 y L8350-EU
8	RP005004BK	Ensamble de la placa lateral con pestillos negra.
9	RP005003	Cubierta del tensionador
10	RP005001BK	Bastidor exterior inferior negro.
11	RP005018	Kit de reparación del cierre
12		Acometida de la manguera (Consulte la tabla Reposición de la acometida de la manguera en la página 8)
13	RP005011	Retén de la manguera.
14		Manguera (Consulte la tabla Juego de reposición de la manguera en la página 6)

GARANTÍA LIMITADA A DOS AÑOS*

LEGACY MANUFACTURING COMPANY ("LEGACY") garantiza durante un período de dos años (2) años a partir de la fecha de adquisición, y bajo condiciones normales de uso, que este equipo no tiene ningún defecto en sus materiales y mano de obra. * La única obligación de LEGACY según esta garantía se limita a sustituir o reparar, sin costo alguno, cualquier equipo que se haya comprobado estar defectuoso bajo condiciones normales de uso según las recomendaciones hechas por LEGACY. Con el fin de reparar o sustituir dicho equipo, el equipo deberá ser enviado a un Centro de Servicio y Garantía LEGACY autorizado durante la vigencia de la garantía, el costo de los fletes pagados, acompañado del comprobante de compra con la fecha de adquisición. En caso de una reparación o sustitución, el período de garantía no deberá extenderse más allá del período original de su vigencia.

* Si este equipo está equipado con una manguera, la vigencia de la garantía de la manguera será solamente de noventa (90) días. El resto de los componentes de este equipo se garantizan durante dos (2) años, como se indicó anteriormente. Dado que el mantenimiento y reparación de su equipo Legacy podrá ser hecho por cualquier empresa, le recomendamos que acuda solamente a los distribuidores Legacy autorizados. Las labores de mantenimiento o reparaciones inapropiadas o incorrectas invalidarán la garantía. Comuníquese con nosotros a info@legacymfg.com ó www.legacymfg.com si desea hacer un pedido, instrucciones para la instalación, u obtener una lista de centros de servicio autorizados.



Legacy Manufacturing Company • 6281 North Gateway Drive • Marion, IA 52302 USA
Tel (319) 373-7305 • Fax (319) 373-7309
info@legacymfg.com • www.legacymfg.com



Série Levelwind™

Prière de suivre attentivement les instructions pour éviter d'annuler la garantie..

Modèle L8305
Modèle L8310-EU
Modèle L8346

Modèle L8305N
Modèle L8305-EU
Modèle L8335

Modèle L8347
Modèle L8306
Modèle L8335-EU

Modèle L8347
Modèle L8306
Modèle L8335-EU

Modèle L8349
Modèle L8306-EU
Modèle L8344

Modèle L8350
Modèle L8310
Modèle L8345
Modèle L8350-EU

Options de montage

MISE EN GARDE – La hauteur d'installation maximum est de 4,5 mètres (15 pi) au-dessus du sol. Le poids maximum des accessoires fixés à l'extrémité du tuyau est de 2 kg (4 lb). La pression de service maximum est de 350 PSI (140 PSI pour les modèles L8346, L8347, L8349 et L8350). (300 PSI pour les modèles L8335) Ne pas se tenir ni poser le pied sur le dévidoir.

Montage mural

jusqu'à une hauteur de 1,5 m (5 pi). Utiliser le support standard pour montage mural ou suspendu, pièce de rechange L8300-W.

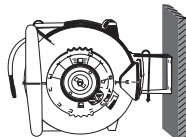

Montage mural en hauteur

Monter le dévidoir sur le mur à une hauteur comprise entre 3 et 4,5 m (10 et 15 pi). Utiliser le support de montage mural en hauteur ou sur banc de travail en option, modèle L8300-B.

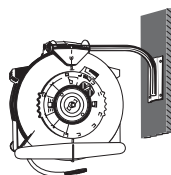

Montage suspendu

jusqu'à une hauteur de 4,5 m (15 pi). Utiliser le support standard pour montage mural ou suspendu, pièce de rechange L8300-W.

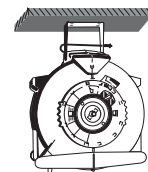

Montage sur banc de travail

Utiliser le support de montage mural en hauteur ou sur banc de travail en option, modèle L8300-B.

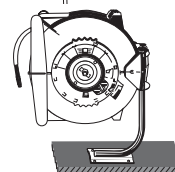

Installation

Les dévidoirs de tuyau rétractable LEVELWIND sont conçus pour ne nécessiter qu'un minimum d'assemblage.

- Placer le support sur une surface de montage plate. À l'aide d'un crayon, tracer sur la surface l'emplacement des trous pour la partie postérieure du support. Utiliser un dispositif de mise à niveau pour assurer que le support sera à niveau une fois posé. Fixer les supports à la surface à l'aide de vis (les vis ne sont pas fournies).
- Retirer la tige de support (A) du support (B) (VOIR FIGURE 1).
- Placer le dévidoir dans le support en s'assurant que le trou du dévidoir est aligné sur les trous d'extrémité du support.
- Insérer la tige de support à travers les trous alignés du dévidoir et du support. Insérer un clip de fixation à travers l'extrémité du tige de support.
- Raccorder l'extrémité femelle du tuyau d'arrivée à la connexion d'entrée sur le dévidoir. Raccorder l'extrémité mâle à la source d'air ou d'eau. (VOIR FIGURE 2).

Fig. 1

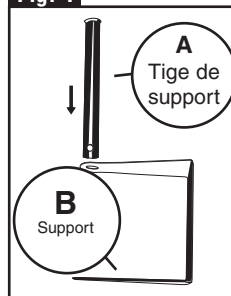
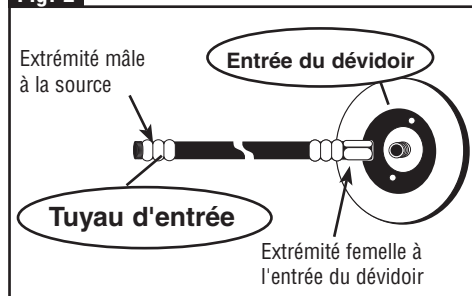

Fig. 2



Consignes d'utilisation

Les dévidoirs de tuyau rétractable LEVELWIND peuvent fonctionner en mode MOUVEMENT LIBRE (« FREERUN ») ou peuvent être verrouillés tous les 91 cm (3 pi) en utilisant la ZONE DE VERROUILLAGE (« LATCHING ZONE »). Il suffit de mettre le commutateur de mode sur la position désirée. (VOIR FIGURE 3)

POSITION « LATCHING ZONE » : Les dévidoirs LEVELWIND sont dotés d'une zone de verrouillage unique. Le dévidoir peut être verrouillé à chaque rotation du tambour (correspondant à environ 91 cm (3 pi) de tuyau). Le passage du mécanisme de blocage à rappel sur la zone de verrouillage s'accompagne d'un déclic audible. La zone de verrouillage fait basculer le verrou de sorte que le verrou passe en position de verrouillage ou évite cette position. Une traction sur le tuyau directement hors du dévidoir « fait basculer le verrou » de manière à ce qu'il puisse passer en position de verrouillage. La rétraction du tuyau dans le dévidoir garde le verrou « basculé » de manière à ce que le verrou évite la position de verrouillage.

VERROUILLAGE – Tirer la longueur désirée de tuyau. Pendant la traction du tuyau, dès que le déclic correspondant à la longueur désirée se fait entendre, ARRÊTER ! Ne pas tirer davantage ! Une traction ultérieure du tuyau de plus de 35 cm (14 po) après le son du déclic le fait sortir de la zone de verrouillage. Il suffit ensuite de laisser le tuyau se réenrouler dans le dévidoir de moins de 35 cm (14 po) pour que le verrou tombe en position de verrouillage. Le dévidoir est maintenant verrouillé.

RÉTRACTION – Lorsque le verrou est engagé en position de verrouillage, tirer une longueur de tuyau d'environ 35 cm (14 po) jusqu'à ce qu'un déclic se fasse entendre. ARRÊTER ! Ne pas tirer davantage ! Tirer plus d'un mètre (3 pi) de tuyau après avoir entendu le déclic fait accomplir un tour complet du dévidoir, ce qui le replace dans la zone de verrouillage et le verrouille de nouveau. Laisser maintenant le tuyau rentrer dans le dévidoir. Le dévidoir continue à rétracter le tuyau jusqu'à ce que celui-ci soit complètement rentré. Pour verrouiller à nouveau le dévidoir pendant la rentrée du tuyau, il suffit d'attendre un déclic. ARRÊTER ! Tirer lentement le tuyau vers l'extérieur jusqu'à ce qu'un second déclic se fasse entendre. ARRÊTER ! Ne pas tirer davantage ! Il suffit ensuite de laisser le tuyau se réenrouler dans le dévidoir de moins de 35 cm (14 po) pour que le verrou tombe en position de verrouillage. Le dévidoir est maintenant verrouillé.

MODE MOUVEMENT LIBRE (« FREERUN ») : - Dans ce mode, le tuyau ne se verrouille pas. Le tuyau se rétracte automatiquement dans le dévidoir. La position de la butée de tuyau peut être ajustée à la longueur désirée pour l'application (VOIR FIGURE 4). **MISE EN GARDE.** – Ne pas lâcher l'extrémité du tuyau pendant qu'il s'enroule ; cela pourrait provoquer des blessures ou des dommages matériels.

Fig. 3



Fig. 4



SUPPORT VERROUILLABLE SEPT POSITIONS

Les dévidoirs de tuyau rétractable LEVELWIND peuvent pivoter librement sur leur support ou peuvent être verrouillés sur l'une de sept positions pour répondre à des besoins de montage particuliers.

Support standard

- 1) Retirer la tige de support du dévidoir. (VOIR FIGURE 5A)
- 2) Placer la bride de verrouillage à sept positions sur le support de manière à ce que les trous de la tige de support soient alignés. Replacer la tige de support de manière à fixer la bride, le dévidoir et le support. Insérer un clip de fixation à travers l'extrémité du tige de support. (VOIR FIGURE 5B)
- 3) Faire pivoter le support de manière à ce qu'il ait l'orientation désirée et verrouiller la position avec l'élément de fixation. (VOIR FIGURE 5B)

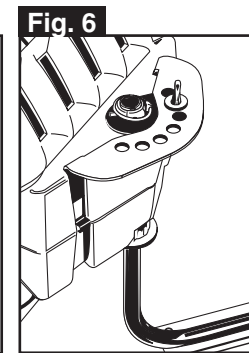
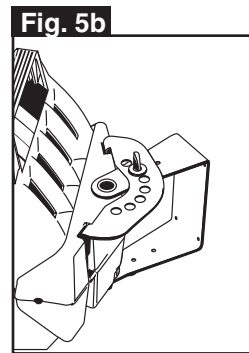
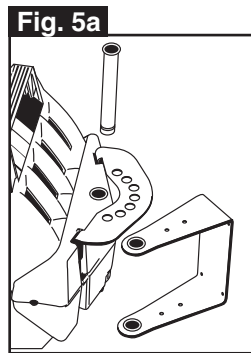

Support en option pour le montage mural en hauteur ou sur banc de travail (VOIR FIGURE 6)

Entretien

RÉGLAGE DE LA TENSION :

La tension du ressort de rappel de ce dévidoir est pré-réglée à l'usine. Si le dévidoir perd toute tension, identifier le numéro du modèle du dévidoir figurant dans le Tableau de mise sous tension à l'usine afin d'identifier le nombre de tours nécessaires à une mise sous tension appropriée. Si un outil pneumatique lourd est fixé à l'extrémité du tuyau, il peut être nécessaire d'augmenter la tension pour compenser le poids de cet outil. NE PAS DÉPASSER un tour complet au-delà du nombre de tours précisés dans le Tableau de mise sous tension à l'usine ci-dessous.

OUTILS NÉCESSAIRES :

Tournevis à empreinte cruciforme, Clé à douille de 3/4 po (19 mm)

- 1) Placer le dévidoir sur son côté. (VOIR FIGURE 7)
- 2) Placer la clé sur l'écrou du plateau du moyeu. TENIR LA CLÉ DE SERRAGE FERMEMENT.
- 3) Dévisser le moyeu. NE PAS RETIRER LA PLAQUE LATÉRALE.
- 4) Tourner la clé de serrage d'un demi-tour, en aucun cas plus d'un tour complet. Tourner en sens horaire pour augmenter la tension. Pour diminuer la tension, tourner la clé dans le sens anti-horaire.
- 5) Remettre les vis du plateau de moyeu en place et les serrer. Remonter le dévidoir sur son support de montage.



Tableau de mise sous tension à

Modèle	Nombre de tours
L8305	3
L8305N	3
L8305-EU	3
L8306	5
L8306-EU	5
L8310	4
L8310-EU	4
L8335	4
L8335-EU	4
L8344	4
L8345	4
L8346	4
L8347	4
L8349	4
L8350	11
L8350-EU	11

REMPACEMENT DU TUYAU

Pour obtenir des prestations appropriées, prière de consulter le tableau de nécessaires de remplacement de tuyau pour connaître le bon numéro des pièces à commander. Composer le 1(800)-645-8258 pour commander un nécessaire.

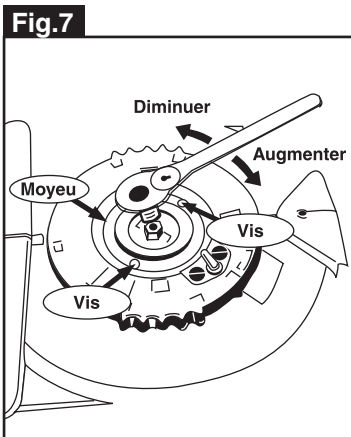
Nécessaires de tuyau de rechange

- 1) Tirer toute la longueur du tuyau hors du dévidoir. (VOIR FIGURE 8)
- 2) Pendant que toute la longueur du tuyau est hors du dévidoir, placer un tournevis long (3/8 de po ou 9,5 mm de diamètre) à fond à travers le trou situé à l'arrière du dévidoir. Ceci élimine toute possibilité que le dévidoir se rétracte lors du remplacement du tuyau.

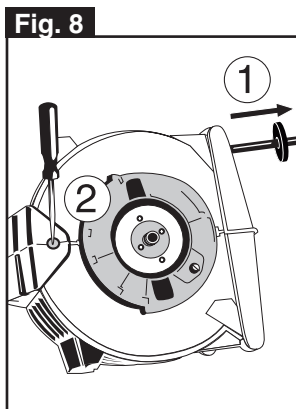

Nécessaires de tuyau de rechange

Modèle	Description
RP005005	Ensemble de tuyau de rechange pour le modèle L8305
RP005005-N	Ensemble de tuyau de rechange pour le modèle L8305N
RP005005-EU	Ensemble de tuyau de rechange pour le modèle L8305-EU
RP005006	Ensemble de tuyau de rechange pour le modèle L8306
RP005006-EU	Ensemble de tuyau de rechange pour le modèle L8306-EU
RP005008	Ensemble de tuyau de rechange pour le modèle L8310
RP0050058-EU	Ensemble de tuyau de rechange pour le modèle L8310-EU
RP005035	Ensemble de tuyau de rechange pour le modèle L8335
RP005035-EU	Ensemble de tuyau de rechange pour le modèle L8335-EU
RP005023	Ensemble de tuyau de rechange pour le modèle L8344
RP005069	Ensemble de tuyau de rechange pour le modèle L8345
RP005047	Ensemble de tuyau de rechange pour le modèle L8347
RP005049	Ensemble de tuyau de rechange pour le modèle L8349, L8346
RP005069	Ensemble de tuyau de rechange pour le modèle L8350
RP005069-EU	Ensemble de tuyau de rechange pour le modèle L8350-EU

Dépose de la plaque latérale

- 3) Repérer la plaque latérale d'entrée. Retirer les quatre vis (VOIR FIGURE 9). Tout en plaçant les doigts sur les rainures pratiquées sur le dessus et le bas de la plaque latérale, appuyer simultanément avec les pouces sur les pattes de blocage (VOIR FIGURE 10). Faire tourner la plaque latérale dans un sens ou dans l'autre jusqu'à ce qu'elle se déverrouille. Déposer la plaque latérale.
- 4) Déposer la plaque d'usure (VOIR FIGURE 11). Dévisser les deux vis sur la bague d'usure et déposer la bague d'usure (VOIR FIGURE 12).

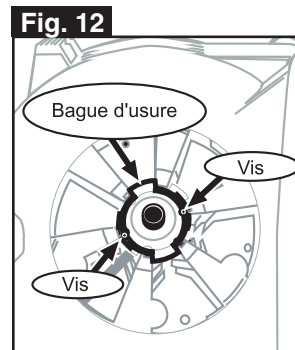
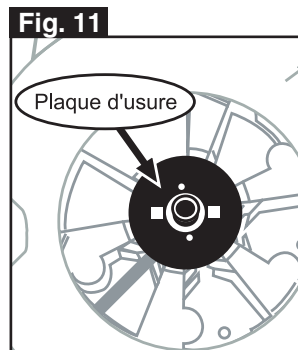
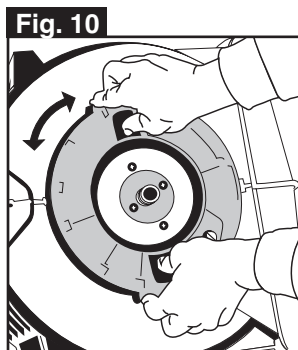
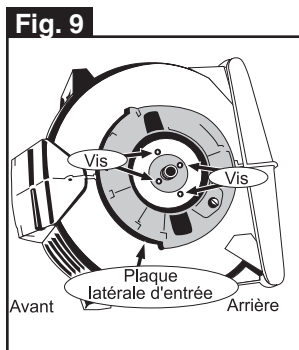

- 5) Tirer l'ensemble de pivot fermement hors de la bobine de tuyau. (VOIR FIGURES 13 et 14)
- 6) Dévisser la bride de tuyau et tirer le tuyau hors de la barbe de tuyau sur le pivot. (VOIR FIGURE 15)
- 7) Tirer la longueur restante de tuyau hors de l'ouverture avant du dévidoir.
- 8) Faire passer le tuyau de rechange à travers l'ouverture située à l'avant du dévidoir. Faire passer le tuyau à travers le mécanisme de mise à niveau du tuyau. (VOIR FIGURE 16)
- 9) Insérer le tuyau à travers le centre de la bobine du tuyau. Quatre ouvertures situées au centre de la bobine du tuyau sont identifiées par les diamètres intérieurs de tuyau suivants : 3/8 po, $\frac{1}{2}$ po, 5/8 po et $\frac{3}{4}$ po. Repérer la dimension intérieure de tuyau et faire passer à travers cette ouverture. (VOIR FIGURE 17) Tirer suffisamment de tuyau pour permettre le raccordement de celui-ci à la barbe de tuyau sur le pivot.
- 10) Remettre le tuyau en place sur la barbe de pivot, serrer la bride de tuyau sur le tuyau, placer le pivot dans le logement de bobine de tuyau.
- 11) Remettre la bague d'usure en place et la fixer à l'aide de ses vis. Remettre la plaque d'usure en place de manière à ce que les pattes d'entraînement de pivot s'insèrent dans les récepteurs de patte de la plaque d'usure. (VOIR FIGURE 18)
- 12) Remettre la plaque latérale en place de manière à ce qu'elle s'enclenche à l'affleurement de la paroi latérale du dévidoir. Faire tourner la plaque latérale jusqu'à ce que les pattes de blocage se raccordent à elle.
- 13) Faire tourner le pivot de manière à ce que les trous d'attache du pivot et de la plaque latérale soient alignés. Remettre les quatre vis de la plaque latérale en place et serrer.
- 14) Retirer le tournevis.
- 15) Rétracter le tuyau dans le dévidoir.

REMPACEMENT DE PIVOT

IMPORTANT. – Pour assurer des prestations appropriées, prière de se reporter au tableau Nécessaire de remplacement pivot afin de déterminer le numéro de pièce à commander. Composer le 1(800)-645-8258 pour commander un nécessaire.

Nécessaires de remplacement des joints de pivot	
No de pièce	Description
RP005007-38	Nécessaire de remplacement de pivot pour dévidoir modèles L8305, L8305N, L8305-EU, L8306, L8306-EU, L8310 ou L8310-EU
RP005007-12	Nécessaire de remplacement de pivot pour dévidoir modèles L8335, L8335-EU, L8345, L8350 ou L8350-EU
RP005007-58	Nécessaire de remplacement de pivot pour dévidoir modèles L8344, L8346, L8347 ou L8349

- 1) Répéter les étapes 1 à 6 de la procédure de REMPLACEMENT DU TUYAU.
- 2) Placer le tuyau sur la barbe de tuyau du nouveau corps de pivot. Serrer la bride de tuyau sur le tuyau et mettre le pivot dans le logement de bobine de tuyau.
- 3) Remettre la bague d'usure en place et la fixer à l'aide de ses vis. Remettre la plaque d'usure en place de manière à ce que les pattes d'entraînement de pivot s'insèrent dans les récepteurs de patte de la plaque d'usure. (VOIR FIGURE 18)
- 4) Remettre la plaque latérale en place de manière à ce qu'elle s'enclenche à l'affleurement de la paroi latérale du dévidoir. Faire tourner la plaque latérale jusqu'à ce que les pattes de blocage se raccordent à elle.
- 5) Faire tourner le pivot de manière à ce que les trous d'attache du pivot et de la plaque latérale soient alignés. Remettre les quatre vis de la plaque latérale en place et serrer.
- 6) Retirer le tournevis.
- 7) Rétracter le tuyau dans le dévidoir.

Fig. 13

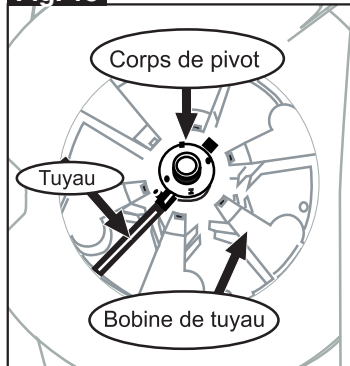

Fig. 14

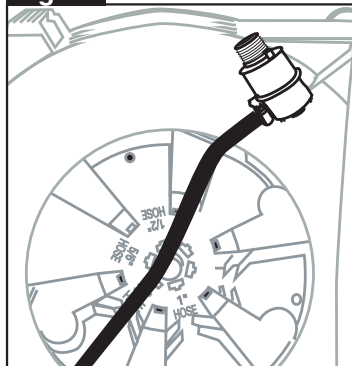

Fig. 15

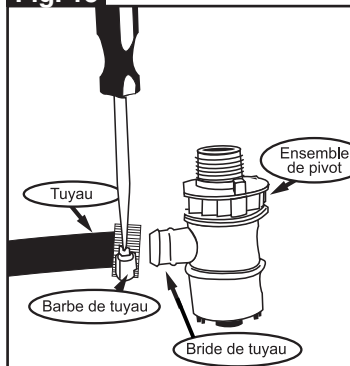

Fig. 16

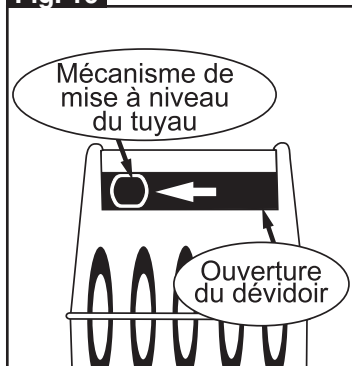

Fig. 17

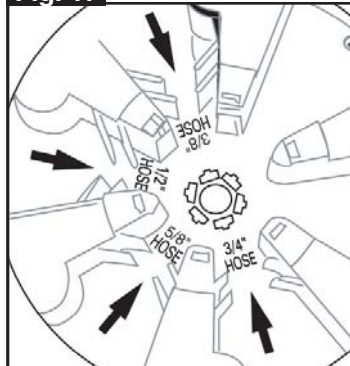
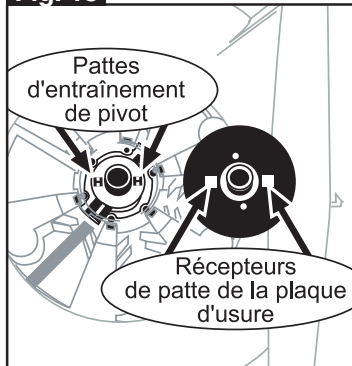

Fig. 18



Dépannage

1) LE TUYAU NE SE RÉTRACTE PAS

- 1a. Tirer sur le tuyau, pousser le commutateur de verrouillage sur la position Mouvement libre (« FREERUN »). Rétracter le tuyau dans le dévidoir.
- 1b. Le ressort est cassé. Appeler le centre de service-clientèle.

2) LE TUYAU NE SE RÉTRACTE PAS COMPLÈTEMENT

- 2a. Tension trop faible du ressort ?
- 2b. Tuyau de rechange trop lourd ?
- 2c. Rétraction irrégulière du tuyau ? Fonctionnement incorrect du mécanisme Levelwind™ ?

3) LE DÉVIDOIR NE SE VERROUILLE PAS

- 3a. Tuyau relâché trop vite ?
- 3b. Cliquet de verrouillage ou commutateur de mode cassé ?

4) LE DÉVIDOIR FUT

- 4a. Tuyau endommagé ?
- 4b. Raccords lâches ?
- 4c. Joints de pivot usés ?

ASSISTANCE TECHNIQUE :

Composer le 800-645-8258 pour toute question concernant l'installation ou le fonctionnement de ce dévidoir.

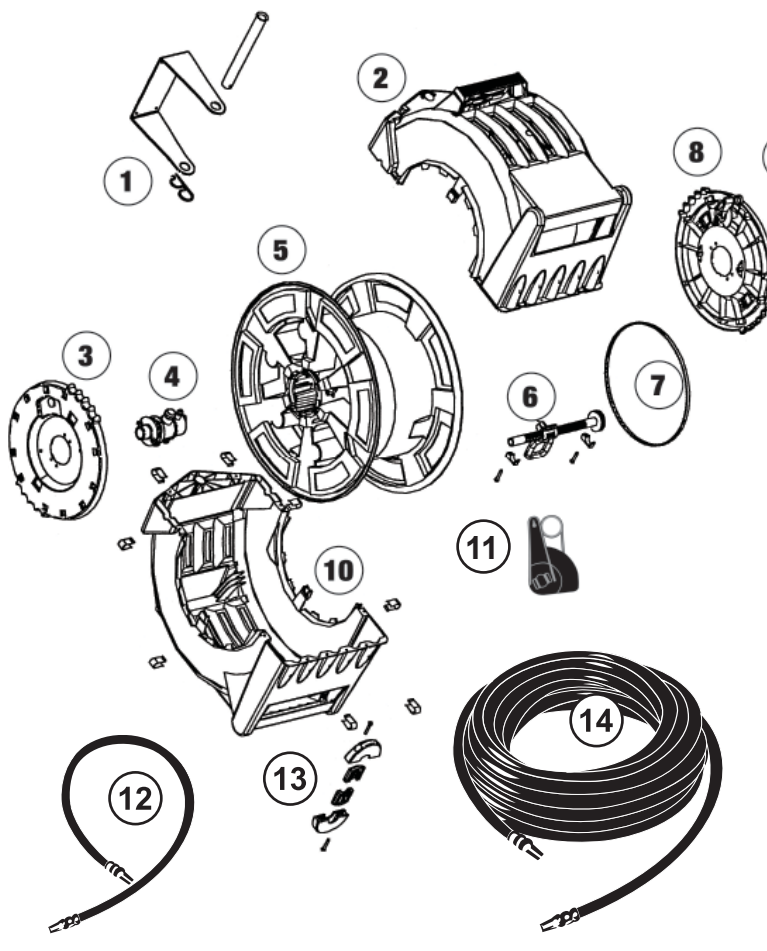

Support en option pour le montage mural en hauteur ou sur banc de travail modèle L8300-B

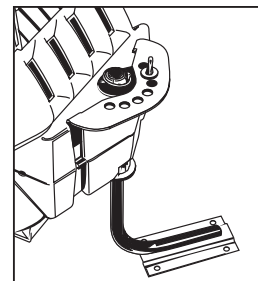

Remplacement du tuyau d'arrivée

No de pièce	Description
L8305LI	Tuyau d'arrivée de 90 cm (3 pi) pour les modèles L8305, L8306 et L8310
L8305LI-10	Tuyau d'arrivée de 3 m (10 pi) pour les modèles L8305, L8306 et L8310
L8305LI-EU	Tuyau d'arrivée de 90 cm (3 pi) pour le modèle L8305-EU, L8306-EU et L8310-EU
L8305LI-10-EU	Tuyau d'arrivée de 3 m (10 pi) pour les modèles L8305-EU, L8306-EU et L8310-EU
L8305N	Tuyau d'arrivée de 90 cm (3 pi) pour le modèle L8305N
L8335LI	Tuyau d'arrivée de 90 cm (3 pi) pour le modèle L8335
L8335LI-10	Tuyau d'arrivée de 3 m (10 pi) pour le modèle L8335
L8335LI-EU	Tuyau d'arrivée de 90 cm (3 pi) pour le modèle L8335-EU
L8335LI-10-EU	Tuyau d'arrivée de 3 m (10 pi) pour le modèle L8335LI-10-EU
L8345LI-10	Tuyau d'arrivée de 3 m (10 pi) pour le modèle L8345
L8347LI	Tuyau d'arrivée de 90 cm (3 pi) pour le modèle L8347
L8347LI-10	Tuyau d'arrivée de 3 m (10 pi) pour le modèle L8347
L8349LI	Tuyau d'arrivée de 90 cm (3 pi) pour le modèle L8349, L8344 et L8346
L8349LI-10	Tuyau d'arrivée de 3 m (10 pi) pour le modèle L8349
L8350LI-10	Tuyau d'arrivée de 3 m (10 pi) pour le modèle L8350
L8350LI-10-EU	Tuyau d'arrivée de 3 m (10 pi) pour le modèle L8350-EU

Pièces de rechange

No. de réf.	Pièce de réparation	Description
1	L8300-W	Support pour montage mural ou suspendu au plafond
2	RP005000BK	Boîtier supérieur extérieur avec anneau de garniture noir
3	RP005002BK	Ensemble de plaque latérale de pivot noir
4	RP005007-38	Ensemble de corps de pivot – tuyau 3/8 po
4	RP005007-12	Ensemble de corps de pivot – tuyau 1/2 po
4	RP005007-58	Ensemble de corps de pivot – tuyau 5/8 po
5	RP005015	Ensemble de tambour pour tuyau de 15 m (50 pi)
5	RP005016	Ensemble de tambour pour tuyau de 23 m (75 pi)
6	RP005010-14	Ensemble d'enroulement en couches pour modèle L8335, L8335-EU, L8344, L8346, L8347 ou L8349
6	RP005010-20	Ensemble d'enroulement en couches pour modèle L8305, L8305N, L8305-EU, L8306, L8306-EU, L8310 ou L8310-EU, L8345, L8350 ou L8350-EU
7	RP005012-137	Ensemble d'enroulement en couches pour modèle L8335, L8335-EU, L8344, L8346, L8347, ou L8349
7	RP005012-140	Courroie d'entraînement pour modèle L8305, L8305N, L8305-EU, L8306, L8306-EU, L8310, L8310-EU, L8345, L8350 ou L8350-EU
8	RP005004BK	Ensemble latéral de plaque de verrouillage noir
9	RP005003	Couvercle de tension
10	RP005001BK	Boîtier inférieur extérieur noir
11	RP005018	Kit de réparation de verrou
12		Tuyau d'arrivée (voir tableau Remplacement du tuyau d'arrivée en page 12)
13	RP005011	Butée de tuyau
14		Tuyau (voir tableau Nécessaires de remplacement de tuyau en page 10)

GARANTIE LIMITÉE DE DEUX ANS*

La société LEGACY MANUFACTURING COMPANY (« LEGACY ») garantit que, dans des conditions normales d'utilisation, ce matériel sera exempt de vice de matière et de fabrication pendant 2 (deux) ans à partir de la date d'achat, dans des conditions d'utilisation normales. En vertu de la présente garantie, la seule obligation de la société LEGACY se limite à remplacer ou à réparer gratuitement le matériel se révélant défectueux à la suite d'une utilisation normale, effectuée dans des conditions normales et conformément aux recommandations de la société LEGACY. Pour toute réparation ou remplacement, le matériel doit être expédié pendant la période de garantie à un centre de service sous garantie agréé par la société LEGACY et doit être accompagné d'une preuve de la date d'achat, les frais de transport ayant été prépayés. En cas de réparation ou de remplacement, la période de garantie n'est pas prolongée au-delà de la période de garantie originelle.

* Si ce matériel comprend un tuyau flexible, celui-ci n'est garanti que pour 90 (quatre-vingt-dix) jours. Les autres éléments de ce matériel sont garantis pour 2 (deux) ans conformément aux stipulations ci-dessus. Bien que toute entreprise puisse effectuer l'entretien ou les réparations nécessaires de votre matériel Legacy, nous vous recommandons d'avoir recours uniquement aux concessionnaires agréés par Legacy. Un entretien ou des réparations inappropriés ou mal exécutés annulent la présente garantie. Prendre contact avec nous à l'adresse info@legacymfg.com ou www.legacymfg.com pour les commandes, les instructions d'installation ou la liste des concessionnaires agréés.



Legacy Manufacturing Company • 6281 North Gateway Drive • Marion, IA 52302 USA
 Tel (319) 373-7305 • Fax (319) 373-7309
info@legacymfg.com • www.legacymfg.com